

## OVĽADACÍ MANUÁL PARAPETNÁ JEDNOTKA

Typ - T

### 1) Predstavenie diaľkového ovládača

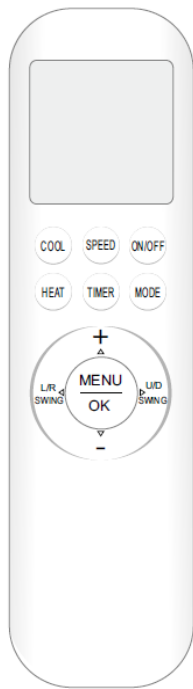

- Pozorne si prečítajte tento "návod" na bezpečné a správne používanie klimatizácie.
- Návod na obsluhu si starostlivo uschovajte, pretože sa naň môžete kedykoľvek obrátiť.

### ➤ Popis tlačidiel

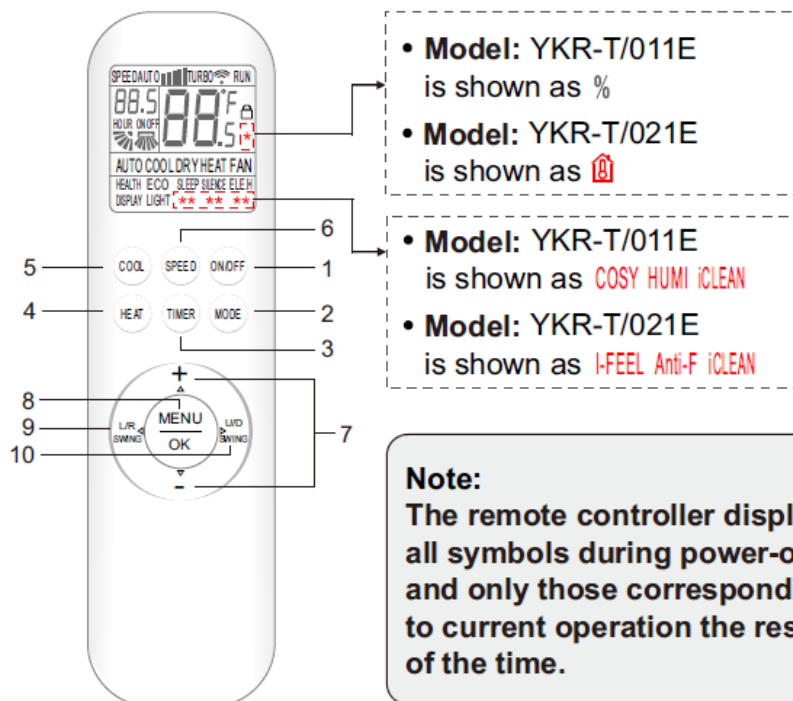

#### 1. Tlačidlo ON/OFF

- \* Stlačením tohto tlačidla zapnete/vypnete jednotku.
- \* Tým sa vymažú existujúce nastavenia časovača a SLEEP.

## 2. Tlačidlo MODE

- \* Stlačením tohto tlačidla môžete zvoliť režim behu nasledovne:  
Poznámka: Režim HEAT nie je dostupný pre jednotky iba pre chladenie.

## 3. Tlačidlo TIMER

- \* Keď je jednotka zapnutá, stlačením tohto tlačidla nastavíte časovač OFF alebo s ním OFF nastavíte časovač ON.
- \* Stlačte toto tlačidlo raz, "ON(OFF)" bude blikať. Stlačením " + " alebo " - " nastavte počet hodín, počas ktorých bude jednotka zapnutá/vypnutá, s intervalom 0.5 hodiny a rozsahom 0.5-24 hodín.
- \* Opätovným stlačením potvrdíte nastavenie, "ON (OFF)" prestane blikať.

## 4. Tlačidlo HEAT

- \* Stlačením tohto tlačidla vstúpite do režimu HEAT.

## 5. Tlačidlo COOL

- \* Stlačením tohto tlačidla vstúpite do režimu COOL.

## 6. Tlačidlo SPEED

- \* Stlačením tohto tlačidla môžete zvoliť otáčky motora nasledovne:

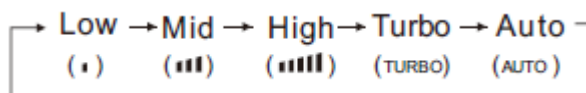

**Poznámka:** AUTO rýchlosť vzduchu nie je dostupná v režime ventilátora.





**Toto tlačidlo je v suchom režime neplatné.**



## 7. Tlačidlo + & -

- \* Po každom stlačení tlačidla " + " sa nastavenie teploty zvýši o 1 °C (1 °F) a pri každom stlačení tlačidla " - " sa zníži o 1 °C (1 °F).
- \* Nastavenie teploty sa pohybuje od 16 °C (60 °F) ~ 32 °C (90 °F).

**Poznámka:** Teplotu nie je možné nastaviť v režime AUTO alebo Fan.

## 8. Tlačidlo MENU & OK

- \* Stlačením tlačidla MENU vstúpite do režimu výberu funkcií. Potom stlačte  tlačidlo,  a   vyberte požadovanú funkciu. Potom stlačte tlačidlo OK a zapnite túto funkciu.

- \* V režime výberu funkcií stlačte tlačidlo  a   znak na displeji LCD bude blikať, ak je možné vybrať funkciu.

## 9. Tlačidlo L/R SWING

- \* Stlačením tohto tlačidla aktivujete švih doľava/doprava a opätovným stlačením zafixujete polohu švihu.

## 10. Tlačidlo U / D Swing





- \* Stlačením tohto tlačidla aktivujete hojdanie nahor/nadol a opätovným stlačením zafixujete polohu hojdačky.

**Nota:**

\* Keď je jednotka zapnutá, stlačte tlačidlo "U/D SWING" a podržte ho 3 sekundy, tlačidlo sa presunie na funkčné tlačidlo "Menovité hojdanie" a potom stlačením tlačidla "U/D SWING" vyberte polohy menovitého hojdania.

\* Iba opätovným stlačením tlačidla "U/D SWING" a podržaním na 3 sekundy alebo opätovným vložení batérie diaľkového ovládača môže tlačidlo "U/D SWING" obnoviť svoju pôvodnú funkciu. Tlačidlo zapnutia/vypnutia na diaľkovom ovládači nemôže umožniť ukončenie funkcie "Menovité hojdanie".

**11. ZDRAVIE**





\* Keď je jednotka zapnutá, stlačte tlačidlo MENU, potom stlačte   a   vyberte znak "HEALTH", keď bude blikať znak "HEALTH", a stlačením tlačidla "OK" zvýraznite (nie zvýraznite) znak "HEALTH", ktorý aktivuje (deaktivuje) funkciu zdravia.

**12. EKO**

\* V režime COOL prejde klimatizácia s premenlivou frekvenciou do režimu ECO, ktorý spotrebuje najmenej elektriny, a automaticky ho opustí po 8 hodinách.





\* Režim ECO nie je k dispozícii na klimatizácii s pevnou frekvenciou.

\* Zmena režimov alebo vypnutie diaľkového ovládača automaticky zruší funkciu ECO.

\* V režime chladenia stlačte tlačidlo "MENU", stlačte   a   vyberte znak "ECO", keď bude blikať znak "ECO", a stlačením tlačidla "OK" zvýraznite (nie zvýraznite) znak "ECO", čím sa aktivuje (deaktivuje) funkcia ECO.

**Poznámka:** Spotreba elektrickej energie je ovplyvnená okolitou teplotou a konštrukciou domu atď., a keď je okolitá teplota vysoká alebo má dom veľkú plochu, buďte opatrní pri používaní režimu ECO.

**13. SPÁNOK**





\* Keď je jednotka zapnutá, stlačte tlačidlo MENU, potom stlačte   a   vyberte znak "SLEEP", keď bude blikať znak "SLEEP", a stlačením tlačidla "OK" zvýraznite (nie zvýraznite) znak "SLEEP", ktorý aktivuje (deaktivuje) funkciu režimu spánku.

\* Jednotka opustí režim SLEEP po 10 hodinách nepretržitej prevádzky a obnoví sa do predchádzajúceho stavu.

**Poznámka:** Funkciu SLEEP nie je možné aktivovať v režime FAN a AUTO.

V režime spánku je obrazovka klimatizácie vypnutá.

**14. TICHŔ**

\* Keď je jednotka zapnutá, stlačte tlačidlo "MENU", potom stlačte     vyberte znak "SILENCE", keď bude blikať znak "SILENCE", a stlačením tlačidla "OK" zvýraznite (nie zvýraznite) znak "SILENCE", ktorý aktivuje (deaktivuje) funkciu tichého vetra.

**15. ELE. H**

\* Keď je jednotka zapnutá, stlačte tlačidlo "MENU", potom stlačte  $\Delta$  a  $\nabla$   $\triangleright$   $\triangleright$  vyberte znak "SILENCE", keď bude blikať znak "SILENCE", a stlačením tlačidla "OK" zvýraznite (nie zvýraznite) znak "SILENCE", ktorý aktivuje (deaktivuje) funkciu tichého vetra.

\* Jednotka automaticky aktivuje funkciu nezávislého kúrenia podľa okolitej teploty, aby sa ohrev urýchlil.

\* Toto tlačidlo je na niektorých modeloch zakázané.

## 16. DISPLEJ

\* Stlačte tlačidlo "MENU", potom stlačte  $\Delta$  a  $\nabla$   $\triangleright$   $\triangleright$  vyberte znak "DISPLAY", keď bude blikať znak "DISPLAY", a stlačením tlačidla "OK" aktivujte (deaktivujte) funkciu zobrazenia na obrazovke.

## 17. SVETLO

\* Jednotka automaticky aktivuje alebo deaktivuje funkciu zobrazenia na obrazovke klimatizácie podľa jasnosti okolia v interiéri.

\* Keď je jednotka zapnutá, stlačte tlačidlo "MENU", potom stlačte  $\Delta$   $\nabla$   $\triangleright$  a  $\triangleright$  vyberte znak "LIGHT", keď bude blikať znak "LIGHT", a stlačením tlačidla "OK" zvýraznite (nie zvýraznite) znak "LIGHT", čím sa aktivuje (deaktivuje) funkcia snímania svetla.

## 22. Anti-F (iba YKR-T / 021E)

\* Funkcia Anti-F: Keď je jednotka zatvorená v režimoch chladenia, sušenia alebo automatického (chladenie), bude pokračovať v prevádzke asi 3 minúty, aby vysušila vlhkosť na výparníku, aby sa zabránilo hromadeniu baktérií na výparníku, ktoré spôsobujú plesne a zvláštny zápach a sú zdraviu škodlivé.

\* Keď je jednotka vypnutá, stlačte tlačidlo "MENU", potom stlačte  $\Delta$   $\nabla$   $\triangleright$   $\triangleright$  a vyberte znak "Anti-F", keď bude blikať znak "Anti-F", a stlačením tlačidla "OK" zvýraznite (nie zvýraznite) znak "Anti-F", čím sa aktivuje (deaktivuje) funkcia Anti-F.





## 18. POHODLNÉ (iba YKR-T/011E)

\* Keď je klimatizácia zapnutá v režimoch chladenia, stlačte tlačidlo "MENU", potom stlačte  $\Delta$   $\nabla$   $\triangleright$   $\triangleright$  a vyberte znak "POHODLNÉ", keď bude blikať znak "POHODLNÉ", a stlačením tlačidla "OK" zvýraznite (nie zvýraznite) znak "POHODLNÉ", čím sa aktivuje (deaktivuje) funkcia čistenia.

\* Keď je funkcia "COSY" zapnutá, otáčky motora sú automatické a funkcia kývania sa zruší.

Keď je funkcia "COSY" zapnutá, tieto operácie, ktoré vypnú jednotku, zmenia režim a nastaví SLEEP, rýchlosť motora, funkciu kývania, automaticky ukončia funkciu "COSY" a potom sa vrátia do predchádzajúceho stavu.





## 19. HUMI (iba YKR-T / 011E)

\* Stlačte tlačidlo "MENU", potom stlačte     a vyberte znak "HUMI", keď bude znak "HUMI" blikať, a stlačením tlačidla "OK" zvýraznite (nie zvýraznite) znak "HUMI", ktorý aktivuje (deaktivuje) funkciu zvlhčovania.

Poznámka: Funkcia zvlhčovania nie je dostupná v režime sušenia.

## **20. Iclean**

\* Jednotka automaticky vyčistí prach na výparníku a vlhkosť vysuší alebo vyfúje.

\* Keď je klimatizácia vypnutá, stlačte tlačidlo "MENU", potom stlačte  a    vyberte znak "iCLEAN", keď bude blikať znak "iCLEAN", a stlačením tlačidla "OK" zvýraznite (nie zvýraznite) znak "iCLEAN", čím sa aktivuje (deaktivuje) funkcia čistenia.

\* Funkcia čistenia sa automaticky vypne po 1 hodine.

## **21. Detská poistka**

\* Súčasne stlačte tlačidlá "HEAT" a "MODE" a podržte ich aspoň 3 sekundy, aby ste aktivovali alebo deaktivovali funkciu detskej poistky.





\* Keď je aktivovaná funkcia detskej poistky, na diaľkovom ovládači sa zobrazí "".

\* Ak tlačidlo časovača nestlačíte dlhšie ako 10 sekúnd po tom, čo začne blikať "ON (OFF)", nastavenie časovača sa ukončí.





\* Ak je nastavenie časovača potvrdené, opätovným stlačením tohto tlačidla ho zrušíte.

## **22. Anti-F (iba YKR-T / 021E)**

\* Funkcia Anti-F: Keď je jednotka zatvorená v režimoch chladenia, sušenia alebo automatického (chladenie), bude pokračovať v prevádzke asi 3 minúty, aby vysušila vlhkosť na výparníku, aby sa zabránilo hromadeniu baktérií na výparníku, ktoré spôsobujú plesne a zvláštny zápach a sú zdraviu škodlivé.

\* Keď je jednotka vypnutá, stlačte tlačidlo "MENU", potom  a    vyberte znak "Anti-F", keď bude blikať znak "Anti-F", a stlačením tlačidla "OK" zvýraznite (nie zvýraznite) znak "Anti-F", čím sa aktivuje (deaktivuje) funkcia Anti-F.

## **23. I-FEEL (iba YKR-T/021E)**

\* Keď je jednotka zapnutá, stlačte tlačidlo "MENU", potom stlačte    a  vyberte znak "I-FEEL", keď bude blikať znak "I-FEEL", a stlačením tlačidla "OK" zvýraznite (nie zvýraznite) znak "I-FEEL" a "", čím sa aktivuje (deaktivuje) funkcia I-FEEL.

## **2) Použitie**

### **★Opravte batérie**

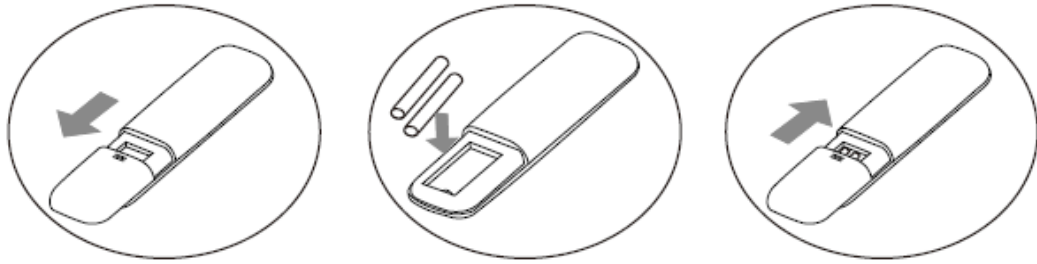

1. Posunutím otvorte kryt v smere označenom šípkou.
2. Vložte dve úplne nové batérie (7#) a umiestnite batérie na pravé elektrické póly (+&-).
3. Nasad'te kryt späť.

★ **Režim automatickej prevádzky**

1. Stlačte tlačidlo "MODE" a vyberte režim automatickej prevádzky.
2. Stlačením tlačidla "SPEED" môžete zvoliť otáčky motora z LOW, MID, HIGH, AUTO.
3. Stlačte tlačidlo "ON/OFF", klimatizácia začne pracovať.
4. Znova stlačte tlačidlo "ON/OFF", klimatizácia sa zastaví.

★ **Prevádzkový režim chladenia/kúrenia**

1. Stlačte tlačidlo "MODE" a zvoľte prevádzkový režim chladenia alebo kúrenia.
2. Stlačením tlačidla "+" alebo "-" môžete nastaviť teplotný rozsah od 16 °C (60 °F) ~ 32 °C (90 °F), displej sa zmení po stlačení tlačidla.
3. Stlačením tlačidla "SPEED" môžete zvoliť otáčky motora z LOW, MID, HIGH, TURBO, AUTO.
4. Stlačte tlačidlo "ON/OFF", klimatizácia sa spustí.
5. Znova stlačte tlačidlo "ON/OFF", klimatizácia sa zastaví.

**Poznámka: Typ studeného vetra nemá funkciu ohrevu.**

★ **Prevádzkový režim ventilátora**

1. Stlačte tlačidlo "MODE" a zvoľte prevádzkový režim ventilátora.
2. Stlačením tlačidla "SPEED" môžete zvoliť otáčky motora z NÍZKA, STREDNÁ, VYSOKÁ.
3. Stlačte tlačidlo "ON/OFF", klimatizácia začne pracovať.
4. Znova stlačte tlačidlo "ON/OFF", klimatizácia sa zastaví.

Poznámka: V režime ventilátora je nastavenie teploty neúčinné.

★ **Prevádzkový režim sušenia**

1. Stlačte tlačidlo "MODE" a zvoľte prevádzkový režim sušenia.
2. Stlačením tlačidla "+" alebo "-" môžete nastaviť teplotný rozsah od 16 °C (60 °F) ~ 32 °C (90 °F), displej sa zmení po stlačení tlačidla.
4. Stlačte tlačidlo "ON/OFF", klimatizácia sa spustí.
5. Znova stlačte tlačidlo "ON/OFF", klimatizácia sa zastaví.

**Poznámka: V suchom režime je nastavenie rýchlosti neúčinné.**

### 3) Opatrenia

- Pred prvým použitím diaľkového ovládača vložte batérie a uistite sa, že póly "+" a "-" sú správne umiestnené.

- Uistite sa, že diaľkový ovládač smeruje k okienku príjmu signálu a že medzi nimi nie je žiadna prekážka a vzdialenosť je maximálne 8 m.
- Nedovoľte, aby diaľkový ovládač spadol alebo ho nehádzal podľa ľubovôle. Nedovoľte, aby sa do diaľkového ovládača dostala žiadna tekutina. Nevystavujte diaľkový ovládač priamo slnečnému žiareniu alebo nadmernému teplu.
- Ak diaľkový ovládač nefunguje normálne, vyberte batérie na 30 sekúnd a potom ich znova vložte. Ak to nepomôže, vymeňte batérie.
- Pri výmene batérií nemiešajte nové batérie so starými ani nemiešajte batérie rôznych typov, čo by mohlo spôsobiť poruchu diaľkového ovládača.
- Ak diaľkový ovládač nebudete dlhší čas používať, najskôr vyberte batérie, aby únik z nich nepoškodil diaľkový ovládač.
- Vyradené batérie správne zlikvidujte.

Nota:

1. Jedná sa o univerzálny diaľkový ovládač, ktorý poskytuje všetky funkčné tlačidlá. Uvedomte si, že niektoré tlačidlá nemusia fungovať v závislosti od konkrétnej klimatizácie, ktorú ste si zakúpili. (Ak na klimatizácii nie je k dispozícii konkrétna funkcia, stlačením príslušného tlačidla jednoducho nebude reagovať.)
2. TEPLO a ELE. Funkcie H nie sú k dispozícii pre modely iba cool, preto tieto dve tlačidlá nefungujú zodpovedajúcim spôsobom.